



ITALPLANT s.r.l.

VIA GONIN 45 A/B – 10137 TORINO (ITALY)

TEL. +39-11-3092177 / 3099485 / 3099841

FAX +39-11-3095080

http://www.italplant.com info@italplant.com

DATENANGABEN

SCHRITTGETRIEBE

LIFT

TRANSPORT EINHEIT

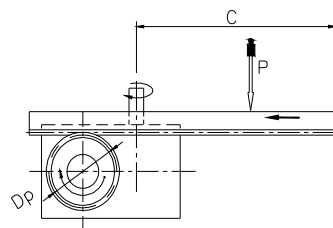
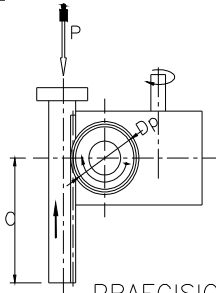
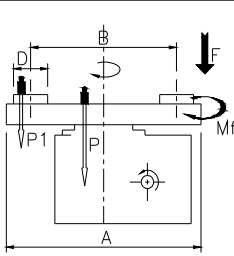

PENDELGETRIEBE

PRÄCISIONS-PALETTEN
-FÖRDERER

SCHRITTGETRIEBE
MIT ÜBERSETZUNG

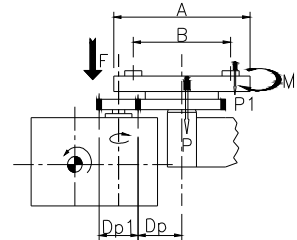
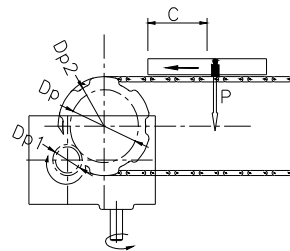
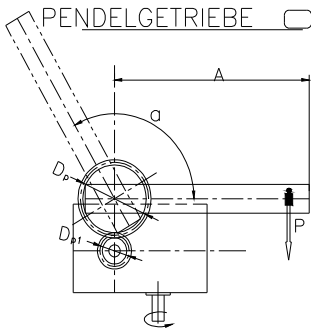

HANDLING-GERÄTE

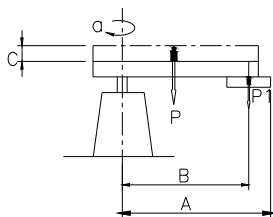

A	mm	Dp	mm
B	mm	Dp1	mm
D	mm	Dp2	mm
P	kg	C	mm
P1(tot)	kg	α	°
N	Anzahl der Schritte	τ (ratio)	s
F (f äußere Kraft)	N	ts (Schaltzeit)	s
Mf (Reibmoment)	Nm	tc (Zeitzyklus)	s

Tc ist die Schaltzeit
plus Standzeit

KUNDE.....

SCHRITTGETRIEBE TYP.....(*)

UNTENRSETZUNGSGETRIEBE.....

NOTIZIEN VOM KUNDUN.....

.....
.....

Datum.....

* DIE BERECHNUNG DER BELARTUNG BASIERT AUF DER LEBENSANER VON 20000 STUNDEN